

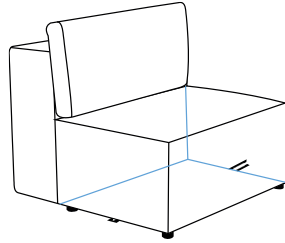

FABRIQUÉ
EN FRANCE

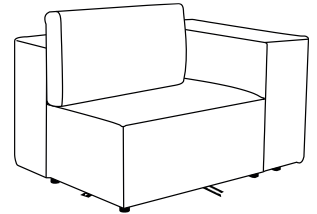

CHAUFFEUSE 80
OL-CH-FB-LGY



ANGLE DROIT 80
OL-AD-FB-LGY

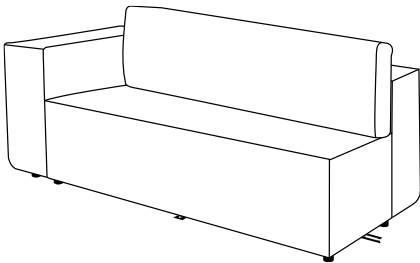

ANGLE GAUCHE 140
OL-AGX-FB-LGY

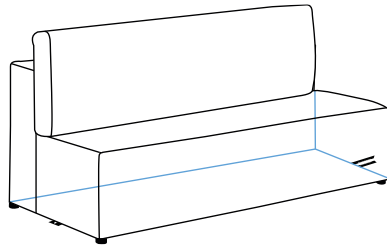

CHAUFFEUSE 140
OL-CHX-FB-LGY

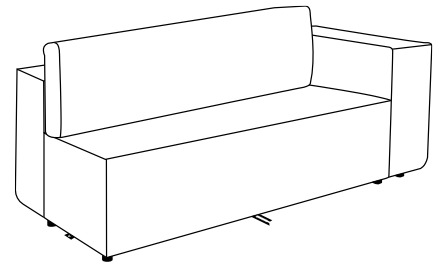

ANGLE DROIT 140
OL-ADX-FB-LGY

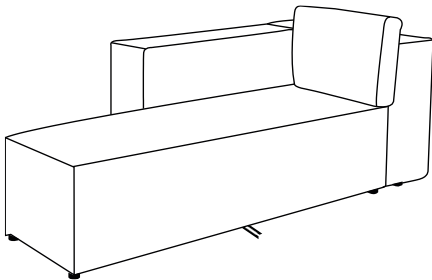

MÉRIDIENNE GAUCHE
OL-MG-FB-LGY

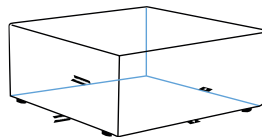

POUF
OL-PF-FB-LGY

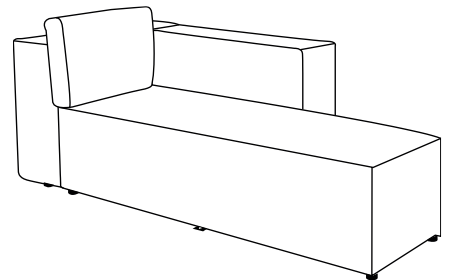

MÉRIDIENNE DROITE
OL-MD-FB-LGY

SAV

✉ info@gaucet.fr

FR - Important - Lire attentivement - A conserver pour référence ultérieure ou à la demande du SAV

ENG - Important - Read carefully - Retain for future reference or request from Aftersales

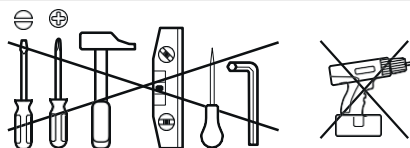

FR - CONSEILS D'ENTRETIEN

Métal : Nettoyer avec de l'eau légèrement savonneuse et rincer à l'eau claire.
Sécher avec un chiffon non pelucheux. Éviter les détergents et produits acides.
Tissu : Nettoyer à sec.

ENG – MAINTENANCE INSTRUCTIONS

Metal : Clean with mild soapy water and rinse with clean water. Dry with a lint-free cloth.
Avoid detergents and acid products.
Fabric : Dry clean.

DESCRIPTION DES MODULES | DESCRIPTIONS OF THE MODULES

I. CHAUFFEUSE 80 – CHAUFFEUSE 140 - POUF

CHAUFFEUSE 80

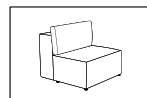
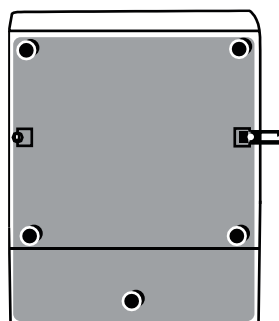
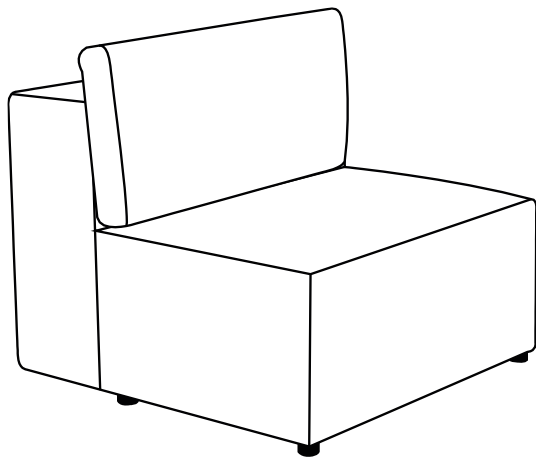

82 x 102 x 73 cm | 32 kg



x1

106 x 85 x 75 cm | 34 kg

CHAUFFEUSE 140

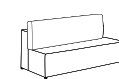
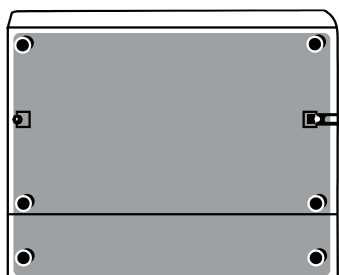
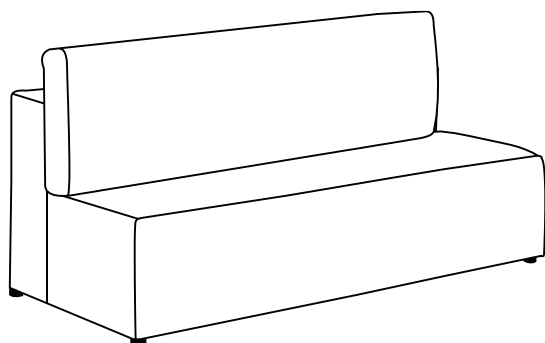

142 x 102 x 73 cm | 50 kg



x1

145 x 106 x 75 cm | 53 kg

POUF

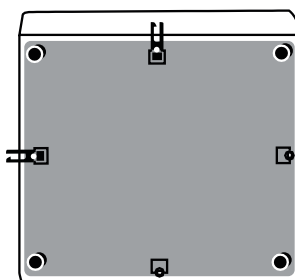
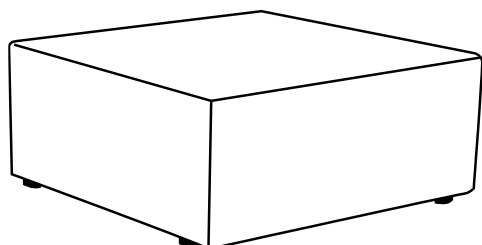

102 x 102 x 43 cm | 26 kg



x1

106 x 106 x 45 cm | 28 kg

ASSUREZ-VOUS D'AVOIR REÇU TOUTES LES PIÈCES AVANT DE COMMENCER LE MONTAGE DE VOS MEUBLES
MAKE SURE YOU HAVE RECEIVED ALL THE MODULES BEFORE YOU START ASSEMBLING YOUR FURNITURE

DESCRIPTION DES MODULES | DESCRIPTIONS OF THE MODULES

II. ANGLE 80 – ANGLE 140 - MÉRIDIENNE

ANGLE 80

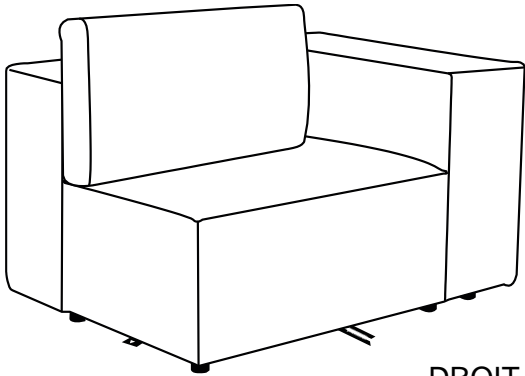

DROIT | LEFT

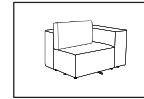
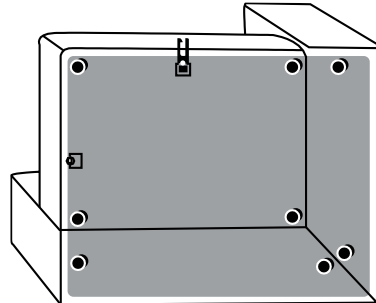

102 x 102 x 73 cm | 48 kg

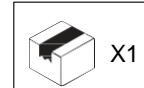

X1

106 x 106 x 75 cm | 51 kg

ANGLE 140

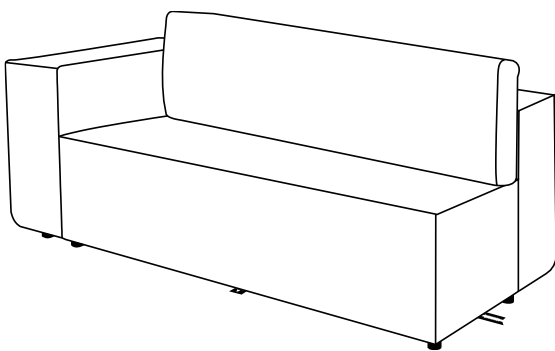

GAUCHE | LEFT

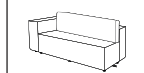
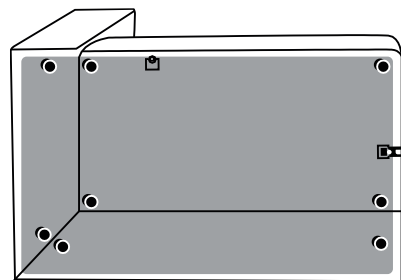

161 x 102 x 73 cm | 65 kg

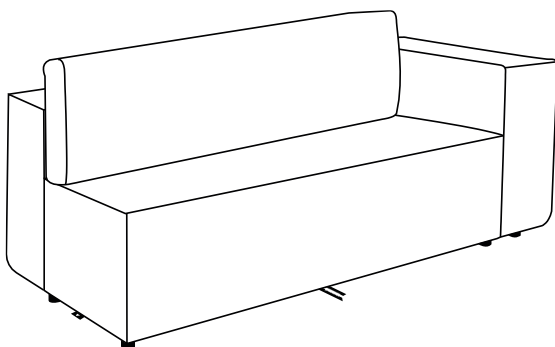

DROIT | RIGHT

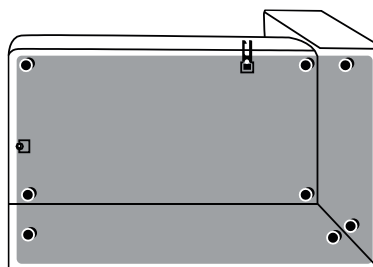

X1

163 x 106 x 75 cm | 68 kg

ASSUREZ-VOUS D'AVOIR REÇU TOUTES LES PIÈCES AVANT DE COMMENCER LE MONTAGE DE VOS MEUBLES
MAKE SURE YOU HAVE RECEIVED ALL THE MODULES BEFORE YOU START ASSEMBLING YOUR FURNITURE

DESCRIPTION DES MODULES | DESCRIPTIONS OF THE MODULES

MÉRIDIENNE

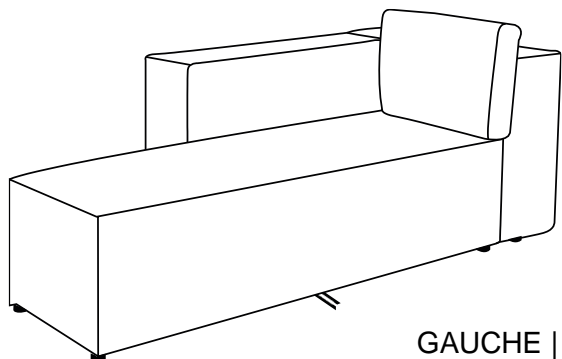

GAUCHE | LEFT

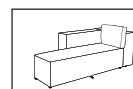
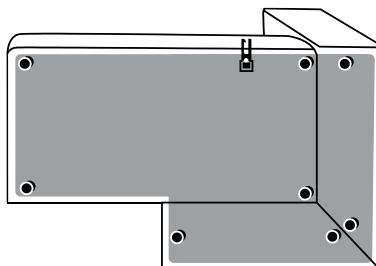

102 x 161 x 73 cm | 59 kg

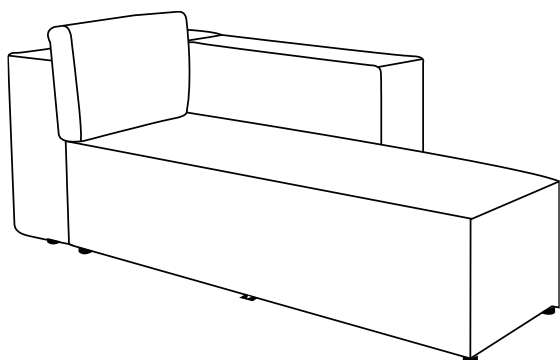

DROIT | RIGHT

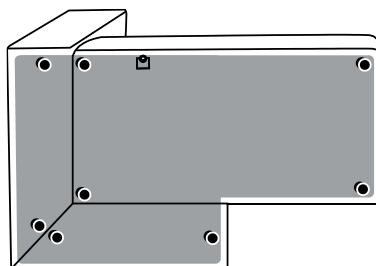

x1

163 x 106 x 75 cm | 62 kg

ASSUREZ-VOUS D'AVOIR REÇU TOUTES LES PIÈCES AVANT DE COMMENCER LE MONTAGE DE VOS MEUBLES
MAKE SURE YOU HAVE RECEIVED ALL THE MODULES BEFORE YOU START ASSEMBLING YOUR FURNITURE

EXEMPLES D'ASSEMBLAGE DES MODULES EXAMPLES OF MODULES ASSEMBLY

A MÉRIDIENNE GAUCHE + CHAUFFEUSE 80 + ANGLE 140

1

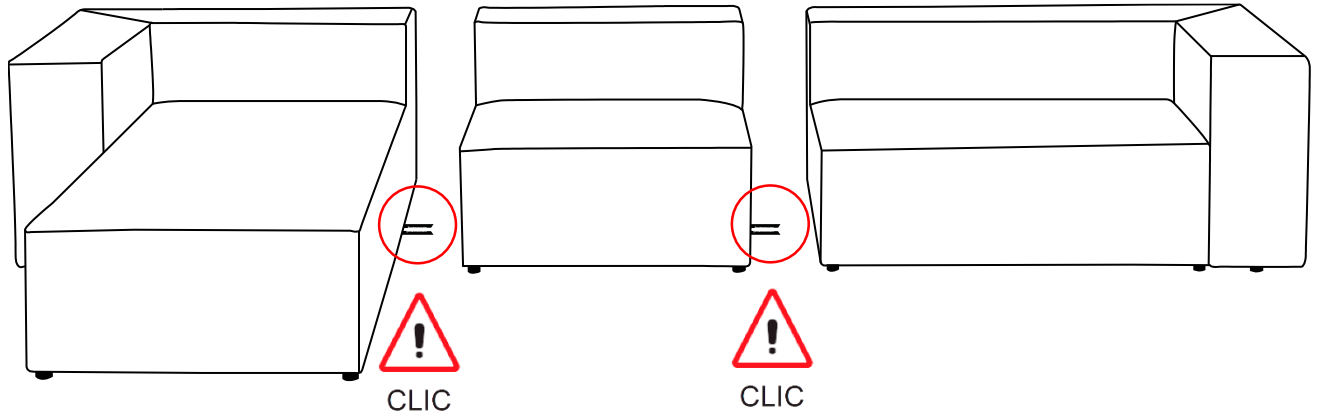

2

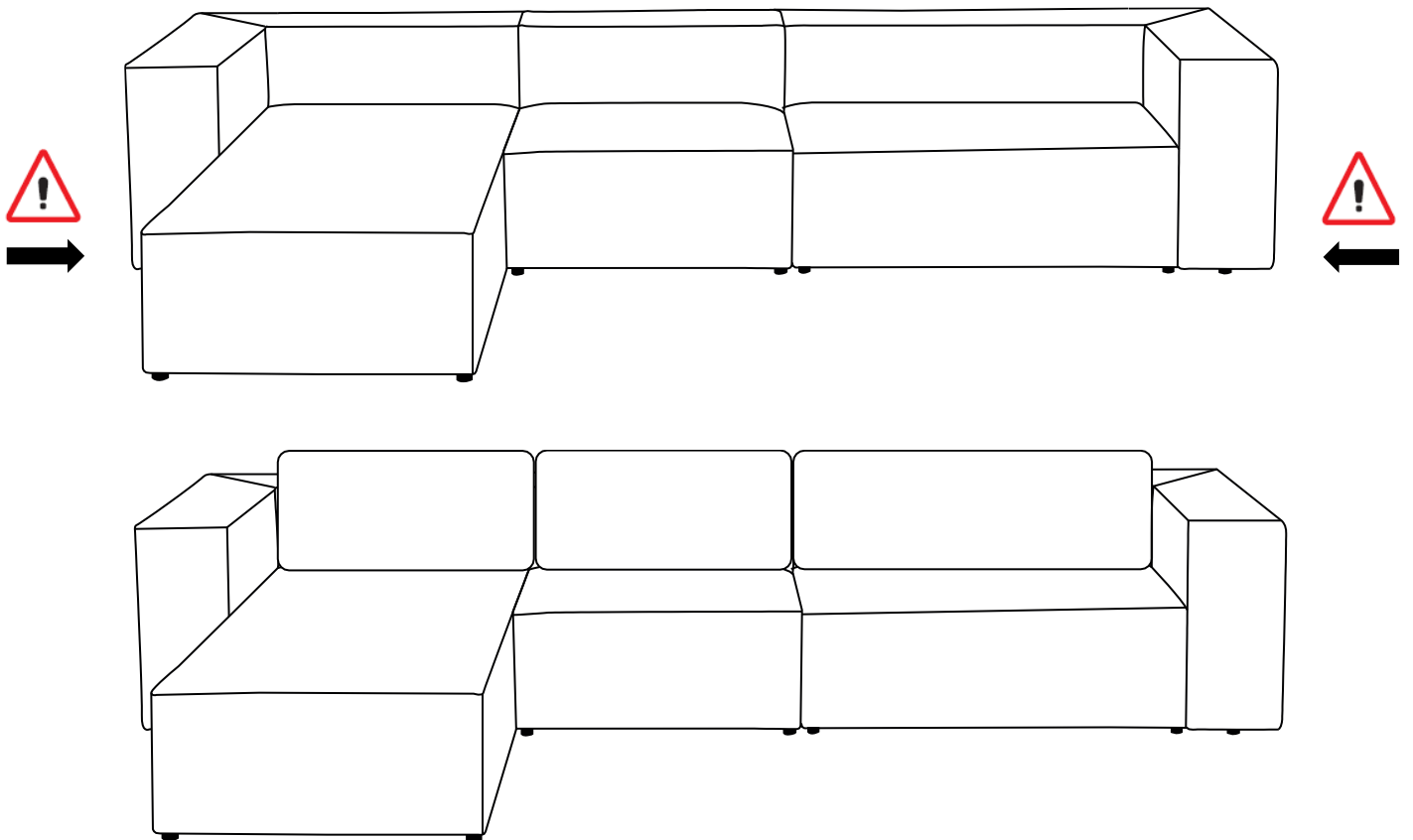

EXEMPLES D'ASSEMBLAGE DES MODULES EXAMPLES OF MODULES ASSEMBLY

B ANGLE 140 + CHAUFFEUSE 140 + ANGLE 80 DROITE + POUF

1

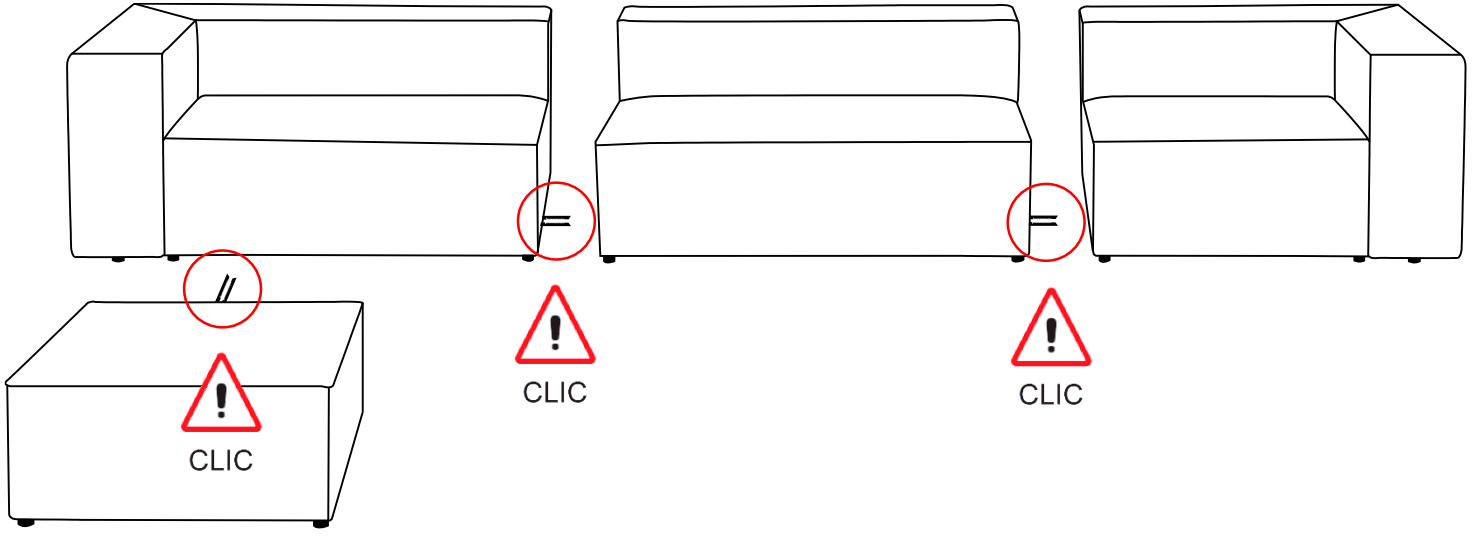

2

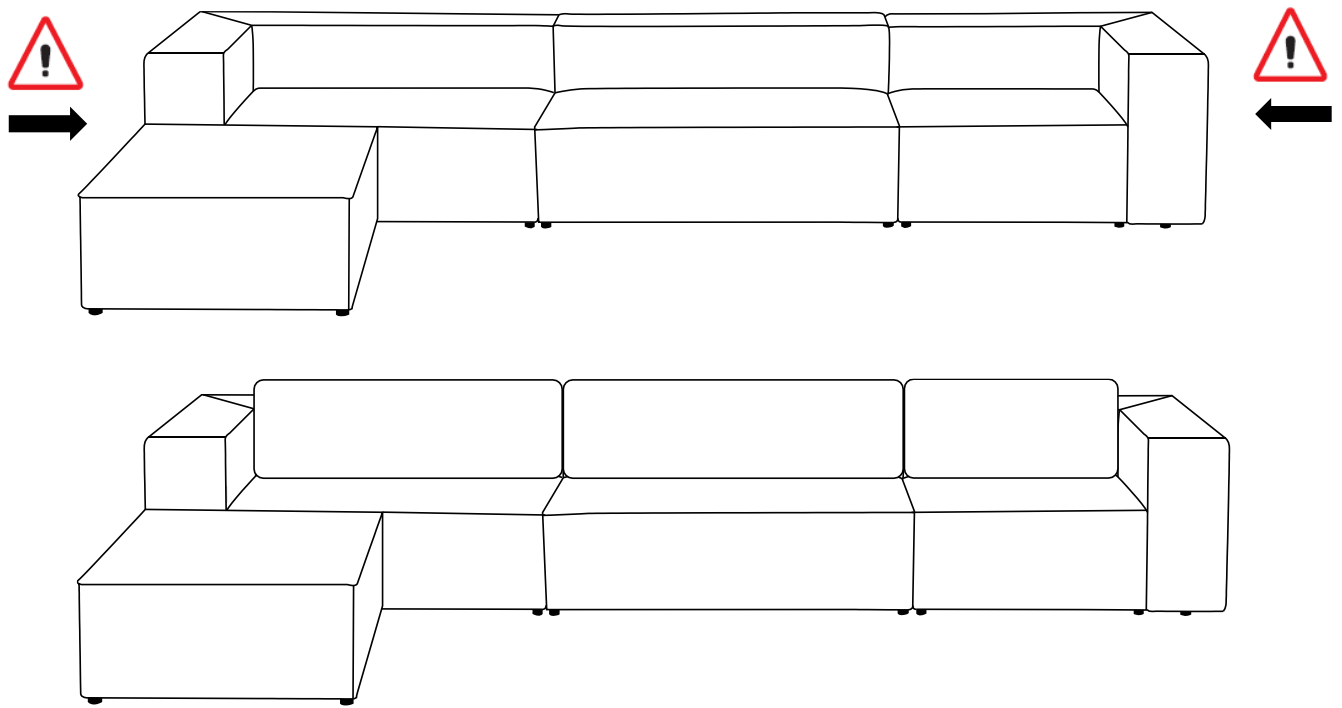

<https://quefairedemesdechets.fr>

GARANTIE

MODE DE PRISE EN CHARGE

Votre produit est garanti 2 ans.

Pour toute demande de prise en charge, prenez contact avec le SAV par email à info@gaucet.fr

Il vous sera alors demandé la pièce défectueuse et la facture d'origine attestant du règlement du produit.

Dans le cas d'un matelas, d'un sommier, d'un canapé ou d'un fauteuil..., nous pourrions être amenés à vous demander des photos de votre meuble.

DÉFAUT AU DÉBALLAGE :

S'il apparaissait, au déballage du produit ou du meuble, un vice empêchant l'utilisation du produit dans sa configuration attendue, adressez- vous sous 72h ouvrées au SAV.

EXCLUSIONS DE GARANTIE

EXCLUSIONS DE GARANTIE LIÉES À L'ORIGINE DU DOMMAGE

La garantie ne s'applique pas en cas de dommage matériel accidentel, elle ne couvre notamment pas les détériorations et pannes ayant résulté

- D'une mauvaise installation (d'un mauvais montage) ou d'une mauvaise utilisation ou d'un mauvais entretien du produit, y compris.
- Utilisation inappropriée du matériel ou ne respectant pas les instructions du manuel d'utilisation.
- De la foudre, d'une inondation, d'un incendie, d'une surtension, d'un choc, d'une mauvaise aération, d'une chute, décoloration due à l'action de la lumière, brûlure, humidité, chauffage excessif sans humidificateur, irrégularité du sol ou présence d'insectes.
- De réparations effectuées et/ou de toute intervention sur le matériel et/ou ouverture de celui-ci par une personne non agréée par le constructeur.
- De l'entretien, de la réparation ou du remplacement de pièces par suite d'usure normale ou d'un défaut d'entretien.
- De la modification de la construction et des caractéristiques d'origine du produit garanti.
- De la corrosion, de l'oxydation, d'un mauvais branchement ou d'un problème d'alimentation externe.

EXCLUSIONS DE GARANTIE LIÉES À LA NATURE DU DOMMAGE (DOMMAGES INDIRECTS)

La garantie ne porte que sur le droit à réparation ou à remplacement du produit garanti.

En conséquence, les dommages indirects résultant de la panne ou de la détérioration ne sont pas couverts par la garantie et notamment:

- Les frais de mise en service, de réglage, de nettoyage ;
- Les dommages de toutes natures découlant de l'indisponibilité du produit garanti durant la période comprise entre la détérioration et la panne et la réparation ou le remplacement du produit garanti.

AUTRES EXCLUSIONS

- Les détériorations et pannes relevant des exclusions spécifiques prévues dans la garantie constructeur du produit garanti, telles que mentionnées dans la notice d'utilisation du produit.
- Les détériorations d'ordre esthétique.
- Les produits garantis que le client n'est pas en mesure de retourner ou ceux qui sont retournés sans leurs accessoires.
- Le recouvrement des sièges : housses et coussins y compris boutons, pressions, fermetures éclair, coutures.

WARRANTY

IMPLEMENTATION OF GUARANTEES

Your product is guaranteed for 2 years.

For any guarantee implementation request, please contact the After Sales Service by email at info@gaucet.fr

You will then be asked for the defective part and the original invoice proving payment for the product.

In case of a mattress, a bed base, a sofa or an armchair..., we may ask you for photos of your furniture.

DEFECTIVE ON ARRIVAL (DOA) :

If, when unpacking the product or furniture, a defect appears which prevents the product from being used in its expected configuration, please contact the After Sales Service within 72 hours.

GUARANTEE EXCLUSIONS :

GUARANTEE EXCLUSIONS RELATED TO THE ORIGIN OF THE DAMAGE:

The guarantee does not apply in the event of accidental material damage, and in particular does not cover deterioration and breakdowns resulting from:

- Improper installation (incorrect assembly) or improper use or maintenance of the product.
- Inappropriate use/misuse of the equipment or use not in accordance with the instructions in the user manual.
- Lightning, flood, fire, power surge, shock, poor ventilation, fall, discoloration due to the action of light, burning, humidity, excessive heating without a humidifier, unevenness of the floor or presence of insects.
- Repairs carried out and/or any intervention on the equipment and/or opening of the equipment by a person not authorised by the manufacturer.
- Maintenance, repair or replacement of parts due to normal wear and tear or lack of maintenance.
- Changes to the construction and original characteristics of the guaranteed product.
- Corrosion, oxidation, poor connection or external power supply problems.

GUARANTEE EXCLUSIONS RELATED TO THE NATURE OF THE DAMAGE (CONSEQUENTIAL DAMAGE)

The guarantee only covers the right to repair or replace the guarantee product

Therefore, consequential damage resulting from breakdown or deterioration is not covered by the guarantee, including

- The costs of commissioning, adjustment, cleaning ;
- Damage of any kind resulting from the unavailability of the guaranteed product during the period between the deterioration and the breakdown and the repair or replacement of the guaranteed product.

OTHER EXCLUSIONS:

- Deterioration and breakdowns falling under the specific exclusions provided for in the manufacturer's guarantee for the guaranteed product, as mentioned in the product's instructions for use.
- Cosmetic damages / Deterioration of an aesthetic nature.
- Guaranteed products that the customer is unable to return or those that are returned without their accessories.
- Seat covers and cushions including buttons, snaps, zip, seams.

GAUCET 